

ict



FP-004

PROGRAMMER
下载盒说明书

Use of Materials Limitations

International Currency Technologies Corporation (ICT) all rights reserved.

All materials contained are the copyrighted property of ICT.

All trademarks, service marks, and trade names are proprietary to ICT.

ICT reserves the right at all times to disclose or to modify any information as ICT deems necessary to satisfy any applicable law, regulation, legal process or governmental request, or to edit, refuse to post or to remove any information or materials, in whole or in part, in ICT's sole discretion.

ict Taiwan

吉鸿电子股份有限公司

International Currency Technologies Corporation

台北市内湖路一段91巷38弄24号 吉鸿大楼

Ji-Hong Building, No 24, Alley 38, Lane 91, Nei-hu Rd.,

Sec. 1, Taipei, Taiwan, R.O.C.

Tel: 886-2-2797-1238 • Fax: 886-2-2797-1634

sales@ictgroup.com.tw (For Sales)

rma@ictgroup.com.tw (For Customer service)

Website: www.ictgroup.com.tw

目录

1.产品规格.....	1
2.下载程式.....	2
2-1.直接下载.....	2
2-2.间接下载.....	4
3.LED灯号状态.....	7
4.线材.....	8

1. 产品规格:

1. 电压 : DC 12V~24V ±5%
2. 电流 : 100mA
3. 耗电量 : 1.2W
4. 操作温度 : 0°C~60°C
5. 储存温度 : -20°C~70°C
6. 操作湿度 : 0%~85%(RH)

变压器规格:

1. 料号 : HAPU04F2(可自由选购)
2. 输入 : 100~240V 50/60Hz 0.5A

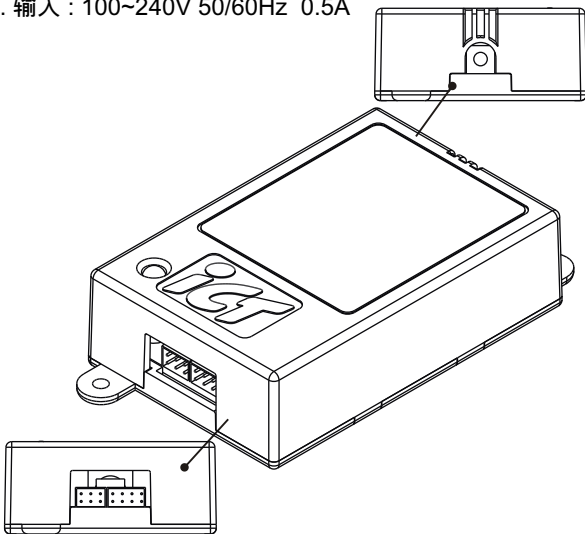

2. 下载程式:

2-1. 直接下载:

PC → 纸钞接收器

步骤 1: 连接线材。

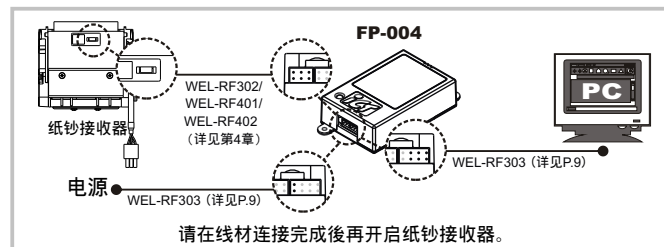

步骤 2: 下载FP-004程式。

从 <http://www.ictgroup.com.tw/> 的【客户服务】选项中下载FP-004程式。

步骤 3: 设定Port: 视PC连接设定FP-004 Port。

步骤 4: 选择机器种类。

步骤 5: 选择型号。

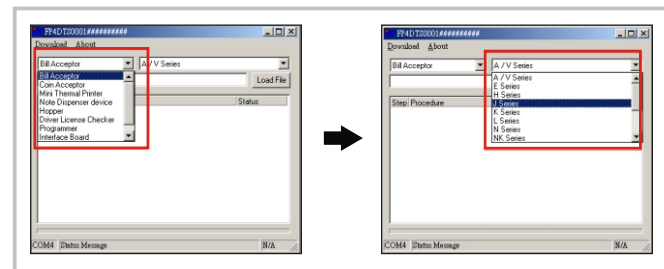

步骤 6: 选择欲下载的档案(mhx / hex档)。

步骤 7: 点【To Device】开始下载，此时视窗上会呈现相关程式码资讯。

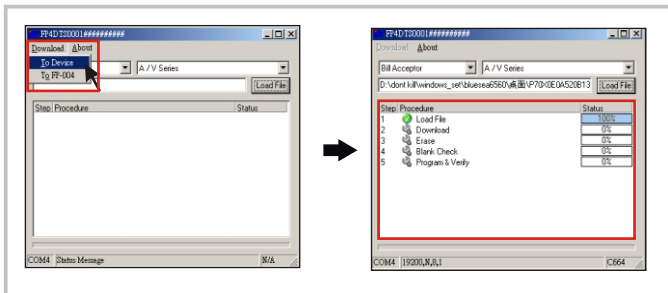

步骤 8: 下载完成，程式已储存於纸钞接收器中。

2-2.间接下载:

(1) PC → FP-004

步骤 1: 连接线材。

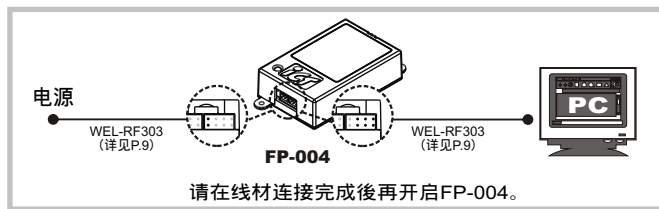

步骤 2: 下载FP-004程式。

从 <http://www.ictgroup.com.tw/> 的【客户服务】选项中下载FP-004程式。

步骤 3: 设定Port : 视PC连接设定FP-004 Port。

步骤 4: 选择机器种类。

步骤 5: 选择型号。

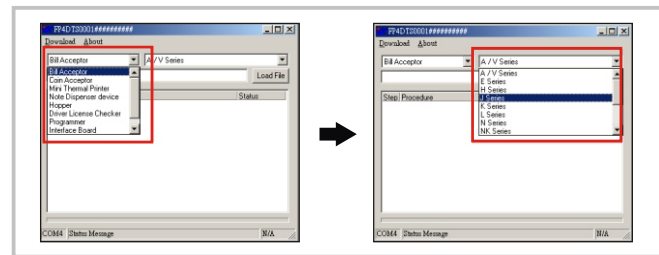

步骤 6: 选择欲下载的档案(mhx / hex档)。

步骤 7: 点【To Device】开始下载，此时视窗上会呈现相关程式码资讯。

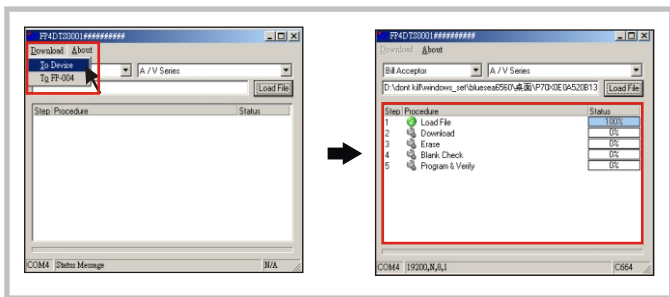

步骤 8: 下载完成，程式已储存於纸钞接收器中。

(2) FP-004 ➡ 纸钞接收器

步骤 1: 连接线材。

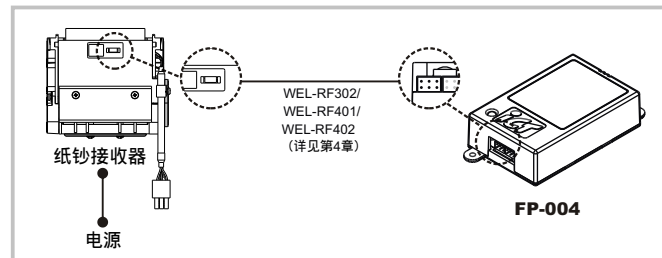

步骤 2: 开始将新程式下载至BA。

FP-004 ➡ 纸钞接收器

1. 按住按钮3秒以上，待面板LED灯转紫色。
2. 面板LED灯在下载接近尾声时会越闪越快。
3. 下载后，若面板LED灯显示绿色，代表下载完成；若显示红色则代表下载失败。



注：在此模式下，下载软体至纸钞接收器时，PC工具会自动显示下载讯息。

步骤 3: 间接下载完成。

3. LED灯号状态:

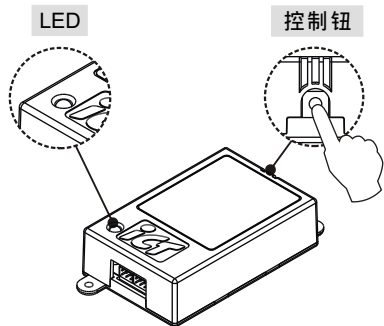

LED灯号		模式	状态
绿色	闪灯	闲置	FP-004→纸钞接收器模式
	亮灯	下载	下载完成
蓝色	亮灯	闲置	PC→纸钞接收器模式1
黄色	亮灯	闲置	PC→纸钞接收器模式2
红色	闪灯	闲置	记忆体故障
	亮灯	下载	下载失败
紫色	亮灯	下载	忙碌
	闪灯		下载中

◆控制钮:

1. 按此钮可切换於PC及纸钞接收器间。
2. 按住此钮三秒开始从FP-004下载软体至纸钞接收器。

4. 线材:

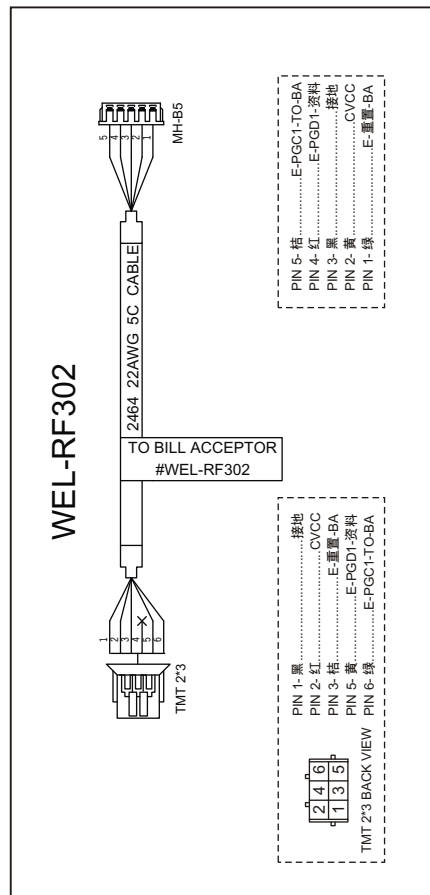

连接FP-004及纸钞接收器 <SV7E、L系列、V系列、V7E、V7P), 及 TAO 系列>。

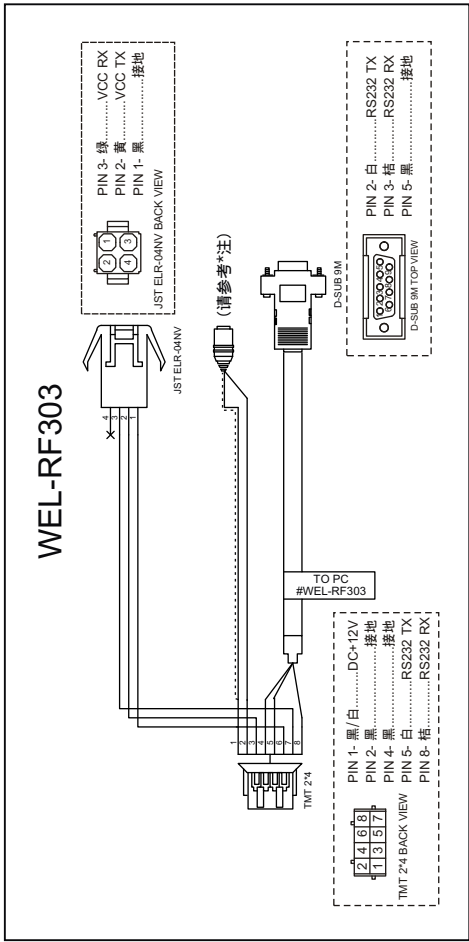

连接FP-004、PC或变压器。
*注：当PC或机器无供电时，请连接变压器於此。

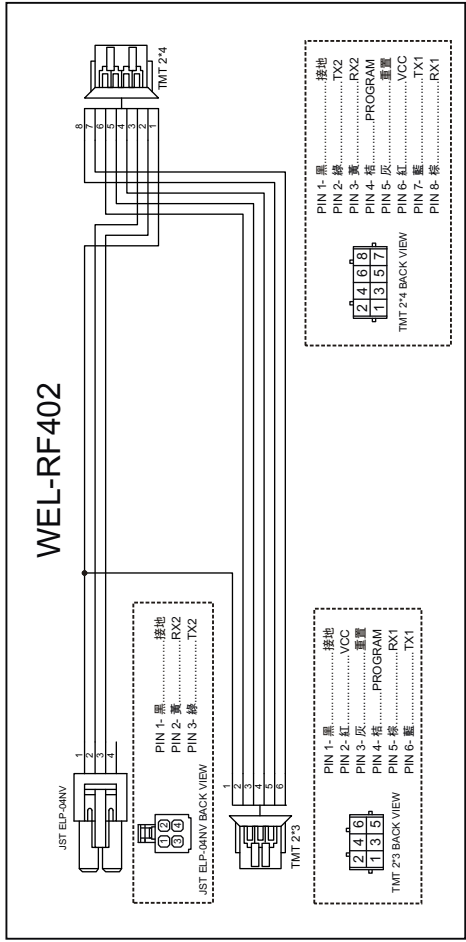

连接FP-004及纸钞接收器 (P/NK/K/E/U/UF 系列) 或其他任何机种 (ND系列除外)。

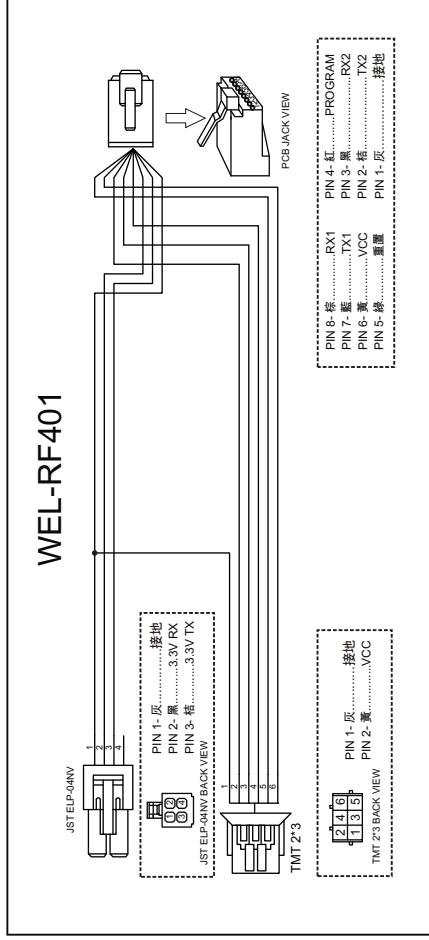

连接FP-004及纸钞接收器 (A/V/J 系列)。

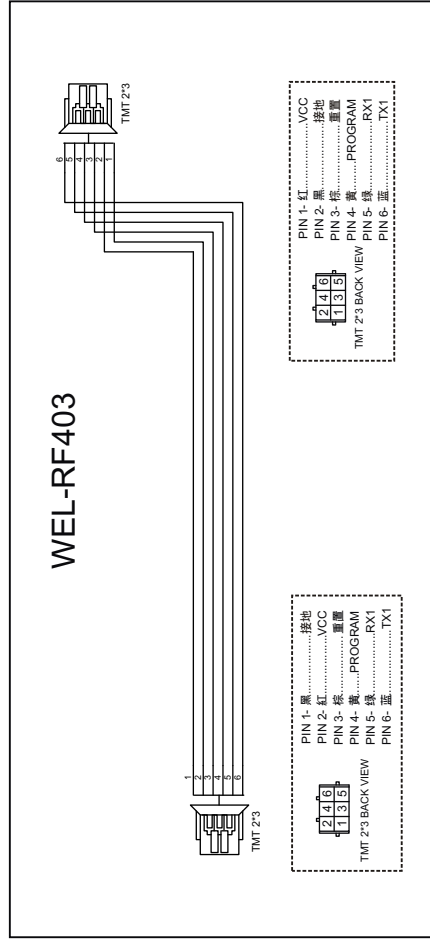

连接FP-004及ND/CVD 系列。